

# 男子の部 スコアー表



12月27日(水) 【大会4日目】																				
<p>【第33試合】 9:00～ 《男子の部》</p> <table border="0"> <tr> <td>No.29の敗者 東京クラブ</td> <td rowspan="4"> <table border="0"> <tr><td>6</td><td>—</td><td>1</td></tr> <tr><td>6</td><td>—</td><td>1</td></tr> <tr><td>2</td><td>—</td><td>2</td></tr> <tr><td>1</td><td>—</td><td>0</td></tr> </table> </td> <td>No.31の敗者 ブルボンウォーター ボロクラブ柏崎</td> </tr> <tr> <td>15</td> <td>4</td> </tr> <tr> <td colspan="2">審判 ( 江上 功一 ) ・ ( 雲井 昭仁 )</td> </tr> </table>	No.29の敗者 東京クラブ	<table border="0"> <tr><td>6</td><td>—</td><td>1</td></tr> <tr><td>6</td><td>—</td><td>1</td></tr> <tr><td>2</td><td>—</td><td>2</td></tr> <tr><td>1</td><td>—</td><td>0</td></tr> </table>	6	—	1	6	—	1	2	—	2	1	—	0	No.31の敗者 ブルボンウォーター ボロクラブ柏崎	15	4	審判 ( 江上 功一 ) ・ ( 雲井 昭仁 )		← 7位決定戦
No.29の敗者 東京クラブ	<table border="0"> <tr><td>6</td><td>—</td><td>1</td></tr> <tr><td>6</td><td>—</td><td>1</td></tr> <tr><td>2</td><td>—</td><td>2</td></tr> <tr><td>1</td><td>—</td><td>0</td></tr> </table>		6	—	1	6	—	1	2	—	2	1	—	0	No.31の敗者 ブルボンウォーター ボロクラブ柏崎					
6			—	1																
6			—	1																
2		—	2																	
1	—	0																		
15	4																			
審判 ( 江上 功一 ) ・ ( 雲井 昭仁 )																				
<p>【第34試合】 10:00～ 《男子の部》</p> <table border="0"> <tr> <td>No.29の勝者 沖縄選抜</td> <td rowspan="4"> <table border="0"> <tr><td>2</td><td>—</td><td>2</td></tr> <tr><td>1</td><td>—</td><td>1</td></tr> <tr><td>1</td><td>—</td><td>2</td></tr> <tr><td>3</td><td>—</td><td>1</td></tr> </table> </td> <td>No.31の勝者 滋賀県選抜</td> </tr> <tr> <td>7</td> <td>6</td> </tr> <tr> <td colspan="2">審判 ( 橋本 寛一 ) ・ ( 斎藤 誠 )</td> </tr> </table>	No.29の勝者 沖縄選抜	<table border="0"> <tr><td>2</td><td>—</td><td>2</td></tr> <tr><td>1</td><td>—</td><td>1</td></tr> <tr><td>1</td><td>—</td><td>2</td></tr> <tr><td>3</td><td>—</td><td>1</td></tr> </table>	2	—	2	1	—	1	1	—	2	3	—	1	No.31の勝者 滋賀県選抜	7	6	審判 ( 橋本 寛一 ) ・ ( 斎藤 誠 )		← 5位決定戦
No.29の勝者 沖縄選抜	<table border="0"> <tr><td>2</td><td>—</td><td>2</td></tr> <tr><td>1</td><td>—</td><td>1</td></tr> <tr><td>1</td><td>—</td><td>2</td></tr> <tr><td>3</td><td>—</td><td>1</td></tr> </table>		2	—	2	1	—	1	1	—	2	3	—	1	No.31の勝者 滋賀県選抜					
2			—	2																
1			—	1																
1		—	2																	
3	—	1																		
7	6																			
審判 ( 橋本 寛一 ) ・ ( 斎藤 誠 )																				
<p>【第35試合】 11:00～ 《男子の部》</p> <table border="0"> <tr> <td>No.30の敗者 三重県選抜</td> <td rowspan="4"> <table border="0"> <tr><td>2</td><td>—</td><td>0</td></tr> <tr><td>1</td><td>—</td><td>1</td></tr> <tr><td>0</td><td>—</td><td>3</td></tr> <tr><td>2</td><td>—</td><td>3</td></tr> </table> </td> <td>No.32の敗者 石川県選抜</td> </tr> <tr> <td>5</td> <td>7</td> </tr> <tr> <td colspan="2">審判 ( 若林 和人 ) ・ ( 黒谷 真功 )</td> </tr> </table>	No.30の敗者 三重県選抜	<table border="0"> <tr><td>2</td><td>—</td><td>0</td></tr> <tr><td>1</td><td>—</td><td>1</td></tr> <tr><td>0</td><td>—</td><td>3</td></tr> <tr><td>2</td><td>—</td><td>3</td></tr> </table>	2	—	0	1	—	1	0	—	3	2	—	3	No.32の敗者 石川県選抜	5	7	審判 ( 若林 和人 ) ・ ( 黒谷 真功 )		← 3位決定戦
No.30の敗者 三重県選抜	<table border="0"> <tr><td>2</td><td>—</td><td>0</td></tr> <tr><td>1</td><td>—</td><td>1</td></tr> <tr><td>0</td><td>—</td><td>3</td></tr> <tr><td>2</td><td>—</td><td>3</td></tr> </table>		2	—	0	1	—	1	0	—	3	2	—	3	No.32の敗者 石川県選抜					
2			—	0																
1			—	1																
0		—	3																	
2	—	3																		
5	7																			
審判 ( 若林 和人 ) ・ ( 黒谷 真功 )																				
<p>【第36試合】 12:40～ 《女子の部》</p> <table border="0"> <tr> <td>女子決勝進出チーム 千葉県選抜</td> <td rowspan="4"> <table border="0"> <tr><td>1</td><td>—</td><td>3</td></tr> <tr><td>1</td><td>—</td><td>4</td></tr> <tr><td>0</td><td>—</td><td>3</td></tr> <tr><td>2</td><td>—</td><td>6</td></tr> </table> </td> <td>女子決勝進出チーム 石川県選抜</td> </tr> <tr> <td>4</td> <td>16</td> </tr> <tr> <td colspan="2">審判 ( 今崎 哲也 ) ・ ( 斎藤 夏輝 )</td> </tr> </table>	女子決勝進出チーム 千葉県選抜	<table border="0"> <tr><td>1</td><td>—</td><td>3</td></tr> <tr><td>1</td><td>—</td><td>4</td></tr> <tr><td>0</td><td>—</td><td>3</td></tr> <tr><td>2</td><td>—</td><td>6</td></tr> </table>	1	—	3	1	—	4	0	—	3	2	—	6	女子決勝進出チーム 石川県選抜	4	16	審判 ( 今崎 哲也 ) ・ ( 斎藤 夏輝 )		← 女子優勝決定戦
女子決勝進出チーム 千葉県選抜	<table border="0"> <tr><td>1</td><td>—</td><td>3</td></tr> <tr><td>1</td><td>—</td><td>4</td></tr> <tr><td>0</td><td>—</td><td>3</td></tr> <tr><td>2</td><td>—</td><td>6</td></tr> </table>		1	—	3	1	—	4	0	—	3	2	—	6	女子決勝進出チーム 石川県選抜					
1			—	3																
1			—	4																
0		—	3																	
2	—	6																		
4	16																			
審判 ( 今崎 哲也 ) ・ ( 斎藤 夏輝 )																				
<p>【第37試合】 14:20～ 《男子の部》</p> <table border="0"> <tr> <td>No.30の勝者 埼玉選抜</td> <td rowspan="4"> <table border="0"> <tr><td>3</td><td>—</td><td>4</td></tr> <tr><td>1</td><td>—</td><td>5</td></tr> <tr><td>0</td><td>—</td><td>3</td></tr> <tr><td>4</td><td>—</td><td>4</td></tr> </table> </td> <td>No.32の勝者 鹿児島県選抜</td> </tr> <tr> <td>8</td> <td>16</td> </tr> <tr> <td colspan="2">審判 ( 折笠 敬一 ) ・ ( 梶原 洋祐 )</td> </tr> </table>	No.30の勝者 埼玉選抜	<table border="0"> <tr><td>3</td><td>—</td><td>4</td></tr> <tr><td>1</td><td>—</td><td>5</td></tr> <tr><td>0</td><td>—</td><td>3</td></tr> <tr><td>4</td><td>—</td><td>4</td></tr> </table>	3	—	4	1	—	5	0	—	3	4	—	4	No.32の勝者 鹿児島県選抜	8	16	審判 ( 折笠 敬一 ) ・ ( 梶原 洋祐 )		← 優勝決定戦
No.30の勝者 埼玉選抜	<table border="0"> <tr><td>3</td><td>—</td><td>4</td></tr> <tr><td>1</td><td>—</td><td>5</td></tr> <tr><td>0</td><td>—</td><td>3</td></tr> <tr><td>4</td><td>—</td><td>4</td></tr> </table>		3	—	4	1	—	5	0	—	3	4	—	4	No.32の勝者 鹿児島県選抜					
3			—	4																
1			—	5																
0		—	3																	
4	—	4																		
8	16																			
審判 ( 折笠 敬一 ) ・ ( 梶原 洋祐 )																				
表彰式 15:45～																				

# 男子の部 組合せ(決勝トーナメント)

優勝

27日(水)

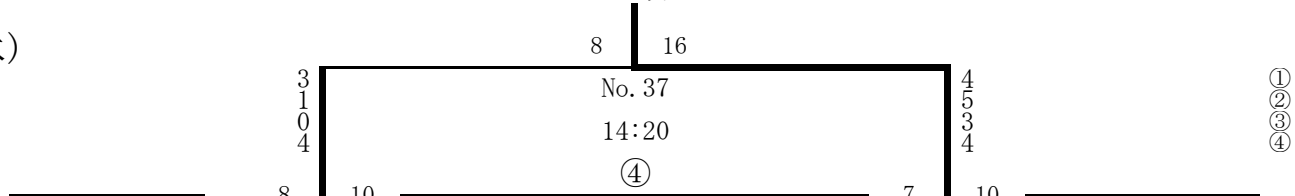

26日(火)

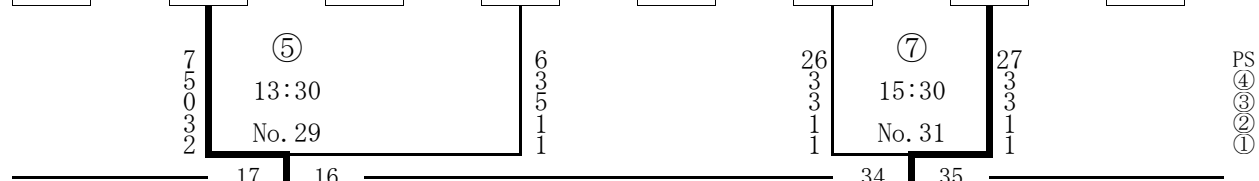
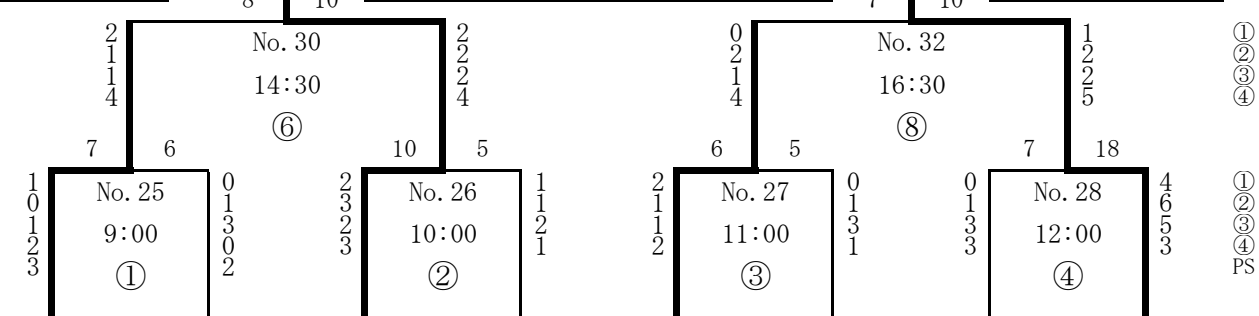

27日(水)

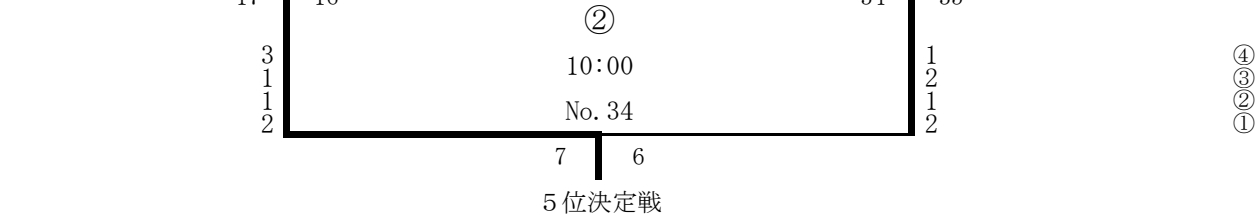

7位決定戦

3位決定戦

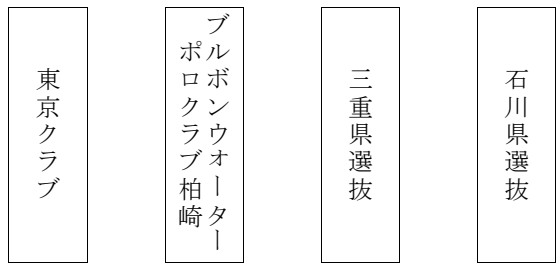
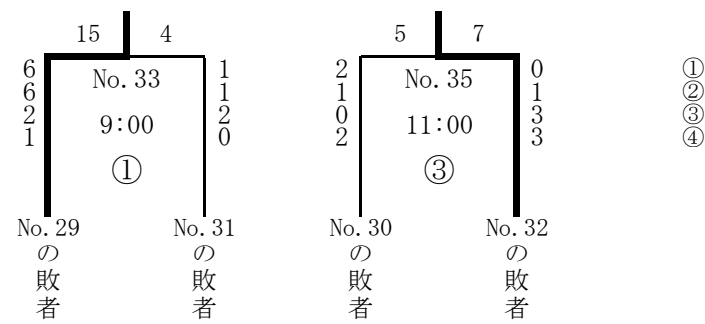

※No. は試合番号,



# 女子の部 スコアー表



12月27日(水) 【大会4日目】																			
<p>【第33試合】 8:30～ 《女子の部》</p> <table border="0"> <tr> <td>No.29の敗者 兵庫県選抜</td> <td> <table border="0"> <tr><td>4</td><td>—</td><td>5</td></tr> <tr><td>4</td><td>—</td><td>4</td></tr> <tr><td>4</td><td>—</td><td>2</td></tr> <tr><td>5</td><td>—</td><td>5</td></tr> </table> </td> <td>No.31の敗者 福岡選抜</td> </tr> <tr> <td>17</td> <td></td> <td>16</td> </tr> </table> <p>審判 ( 光田 康志 ) ・ ( 後藤 舞 )</p>	No.29の敗者 兵庫県選抜	<table border="0"> <tr><td>4</td><td>—</td><td>5</td></tr> <tr><td>4</td><td>—</td><td>4</td></tr> <tr><td>4</td><td>—</td><td>2</td></tr> <tr><td>5</td><td>—</td><td>5</td></tr> </table>	4	—	5	4	—	4	4	—	2	5	—	5	No.31の敗者 福岡選抜	17		16	<p>← 7位決定戦</p>
No.29の敗者 兵庫県選抜	<table border="0"> <tr><td>4</td><td>—</td><td>5</td></tr> <tr><td>4</td><td>—</td><td>4</td></tr> <tr><td>4</td><td>—</td><td>2</td></tr> <tr><td>5</td><td>—</td><td>5</td></tr> </table>	4	—	5	4	—	4	4	—	2	5	—	5	No.31の敗者 福岡選抜					
4	—	5																	
4	—	4																	
4	—	2																	
5	—	5																	
17		16																	
<p>【第34試合】 9:30～ 《女子の部》</p> <table border="0"> <tr> <td>No.29の勝者 富山県選抜</td> <td> <table border="0"> <tr><td>5</td><td>—</td><td>1</td></tr> <tr><td>1</td><td>—</td><td>3</td></tr> <tr><td>4</td><td>—</td><td>2</td></tr> <tr><td>1</td><td>—</td><td>6</td></tr> </table> </td> <td>No.31の勝者 埼玉選抜</td> </tr> <tr> <td>11</td> <td></td> <td>12</td> </tr> </table> <p>審判 ( 宇田川佑里子 ) ・ ( 島津 大地 )</p>	No.29の勝者 富山県選抜	<table border="0"> <tr><td>5</td><td>—</td><td>1</td></tr> <tr><td>1</td><td>—</td><td>3</td></tr> <tr><td>4</td><td>—</td><td>2</td></tr> <tr><td>1</td><td>—</td><td>6</td></tr> </table>	5	—	1	1	—	3	4	—	2	1	—	6	No.31の勝者 埼玉選抜	11		12	<p>← 5位決定戦</p>
No.29の勝者 富山県選抜	<table border="0"> <tr><td>5</td><td>—</td><td>1</td></tr> <tr><td>1</td><td>—</td><td>3</td></tr> <tr><td>4</td><td>—</td><td>2</td></tr> <tr><td>1</td><td>—</td><td>6</td></tr> </table>	5	—	1	1	—	3	4	—	2	1	—	6	No.31の勝者 埼玉選抜					
5	—	1																	
1	—	3																	
4	—	2																	
1	—	6																	
11		12																	
<p>【第35試合】 10:30～ 《女子の部》</p> <table border="0"> <tr> <td>No.30の敗者 東京都選抜</td> <td> <table border="0"> <tr><td>2</td><td>—</td><td>0</td></tr> <tr><td>2</td><td>—</td><td>3</td></tr> <tr><td>3</td><td>—</td><td>6</td></tr> <tr><td>2</td><td>—</td><td>6</td></tr> </table> </td> <td>No.32の敗者 京都府選抜</td> </tr> <tr> <td>9</td> <td></td> <td>15</td> </tr> </table> <p>審判 ( 光田 康志 ) ・ ( 斎藤 好史 )</p>	No.30の敗者 東京都選抜	<table border="0"> <tr><td>2</td><td>—</td><td>0</td></tr> <tr><td>2</td><td>—</td><td>3</td></tr> <tr><td>3</td><td>—</td><td>6</td></tr> <tr><td>2</td><td>—</td><td>6</td></tr> </table>	2	—	0	2	—	3	3	—	6	2	—	6	No.32の敗者 京都府選抜	9		15	<p>← 3位決定戦</p>
No.30の敗者 東京都選抜	<table border="0"> <tr><td>2</td><td>—</td><td>0</td></tr> <tr><td>2</td><td>—</td><td>3</td></tr> <tr><td>3</td><td>—</td><td>6</td></tr> <tr><td>2</td><td>—</td><td>6</td></tr> </table>	2	—	0	2	—	3	3	—	6	2	—	6	No.32の敗者 京都府選抜					
2	—	0																	
2	—	3																	
3	—	6																	
2	—	6																	
9		15																	
<p>【第36試合】 12:40～ 《女子の部》</p> <table border="0"> <tr> <td>No.30の勝者 千葉県選抜</td> <td> <table border="0"> <tr><td>1</td><td>—</td><td>3</td></tr> <tr><td>1</td><td>—</td><td>4</td></tr> <tr><td>0</td><td>—</td><td>3</td></tr> <tr><td>2</td><td>—</td><td>6</td></tr> </table> </td> <td>No.32の勝者 石川県選抜</td> </tr> <tr> <td>4</td> <td></td> <td>16</td> </tr> </table> <p>審判 ( 今崎 哲也 ) ・ ( 斎藤 夏輝 )</p>	No.30の勝者 千葉県選抜	<table border="0"> <tr><td>1</td><td>—</td><td>3</td></tr> <tr><td>1</td><td>—</td><td>4</td></tr> <tr><td>0</td><td>—</td><td>3</td></tr> <tr><td>2</td><td>—</td><td>6</td></tr> </table>	1	—	3	1	—	4	0	—	3	2	—	6	No.32の勝者 石川県選抜	4		16	<p>← 優勝決定戦</p> <p>倉敷屋内水泳センター</p>
No.30の勝者 千葉県選抜	<table border="0"> <tr><td>1</td><td>—</td><td>3</td></tr> <tr><td>1</td><td>—</td><td>4</td></tr> <tr><td>0</td><td>—</td><td>3</td></tr> <tr><td>2</td><td>—</td><td>6</td></tr> </table>	1	—	3	1	—	4	0	—	3	2	—	6	No.32の勝者 石川県選抜					
1	—	3																	
1	—	4																	
0	—	3																	
2	—	6																	
4		16																	
<p>表彰式 15:45～</p>	<p>倉敷屋内水泳センター</p>																		

# 女子の部 組合せ(決勝トーナメント)

優勝

27日(水)

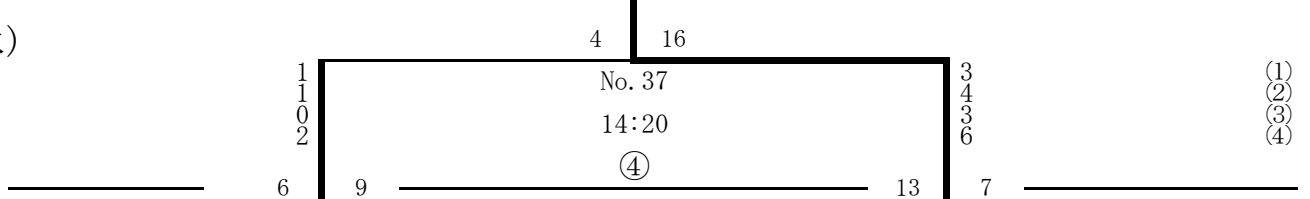

26日(火)

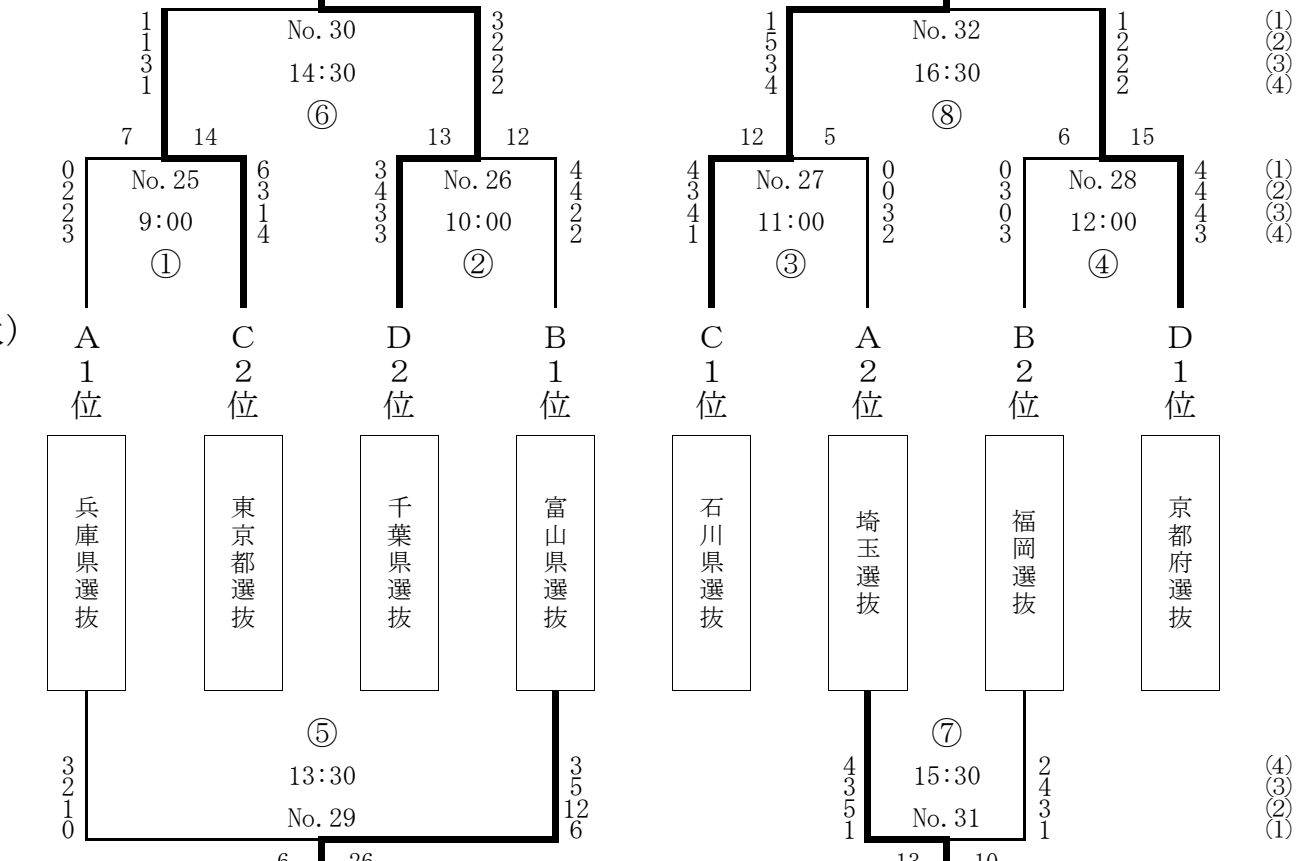

27日(水)

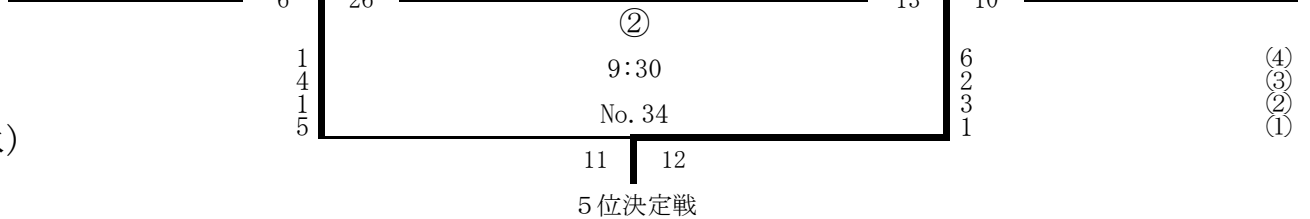

7位決定戦

3位決定戦

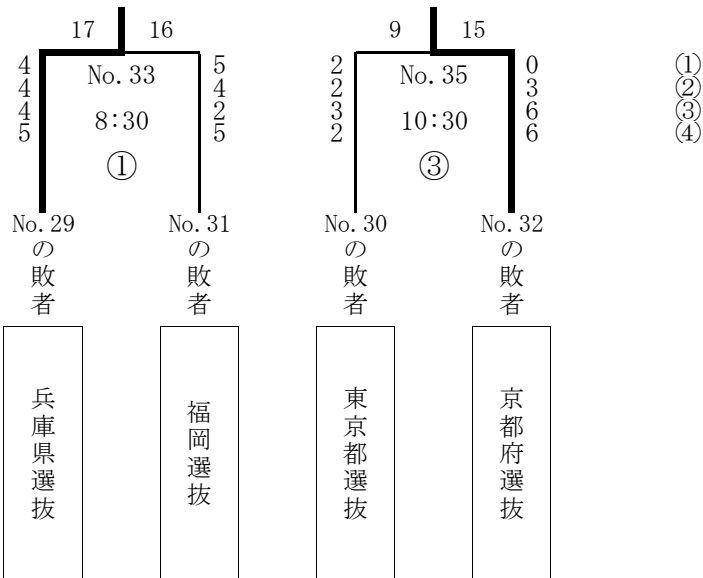

※No. は試合番号,



## 団体 順位

### 女子

8位 福岡選抜

7位 兵庫県選抜

6位 富山県選抜

5位 埼玉選抜

4位 東京都選抜

3位 京都府選抜

2位 千葉県選抜

優勝 石川県選抜

### 男子

8位 ブルボンウォーターポロクラブ柏崎

7位 東京クラブ

6位 滋賀県選抜

5位 沖縄選抜

4位 三重県選抜

3位 石川県選抜

2位 埼玉選抜

優勝 鹿児島県選抜

**最優秀選手 賞**

**【女子】**

チーム名	氏名
石川県選抜	浦 映月

**【男子】**

チーム名	氏名
鹿児島県選抜	田村 瑞希

**最優秀監督 賞**

**【女子】**

チーム	氏名
石川県選抜	梶本宏行

**【男子】**

チーム	氏名
鹿児島県選抜	有馬 康一

**男子 ベストセブン**

チーム名	漢字氏名
三重県選抜	畑 翔太郎
石川県選抜	嶋本 和真
埼玉選抜	青山 元輝
鹿児島県選抜	木之下 歩夢
鹿児島県選抜	加治木 純
鹿児島県選抜	都田 楓我
鹿児島県選抜	荻原 大地

**女子 ベストセブン**

チーム名	漢字氏名
埼玉選抜	田熊 凧紗
東京都選抜	バイロン 亜朱里
京都府選抜	四方 英理子
京都府選抜	杉本 華音
千葉県選抜	阿部 紗也香
石川県選抜	寺田 真心花
石川県選抜	山本 悠